

PRODUKTKATALOG

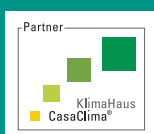

VORWORT

Disan, unser modernes und innovatives Unternehmen, ist führender Spezialist in der Herstellung von Zentralstaubsauganlagen.

Unsere jahrelange Erfahrung und das erarbeitete Know-How haben dazu beigetragen, unser Unternehmen erfolgreich im Bereich der zentralen Hausstaubentsorgung zu etablieren.

Disan Anlagen sind heute in vielen Gebäuden auf der ganzen Welt im Einsatz. Dank hoher Kompetenz und ständiger technischer Weiterentwicklung zählen unsere Zentralstaubsauganlagen zu den führenden Systemen in diesem Marktsegment.

Unser Bestreben zielt auf das absolute Vertrauen unserer Partner, indem wir Produkte herstellen, die den Bedürfnissen des Marktes, sowie den ständig wachsenden Qualitätsstandards entsprechen.

Unsere umfangreiche Produktpalette bietet für jeden das Richtige; für den komfortbewussten Privathaushalt ebenso, wie für die gewerbliche Anwendung.

In diesem neuen Katalog präsentieren wir Ihnen unser erweitertes Produktsortiment, interessante, technische Neuheiten und innovative Ideen, mit welchen wir Ihnen überzeugende Lösungen sowie Eigenschaften und Vorteile eines so wunderbaren Systems wie das der Zentralstaubsauganlage vorstellen dürfen.

Überzeugen Sie sich selbst von den Vorteilen der Disan Zentralstaubsauganlage.

Monika Sanftl
Geschäftsleitung



PVC Rohre und Verbindungen



Ein – und Dreiphasengeräte



Qualitätsmanagement-System



Dreiphasengeräte
& Matrix



ZERTIFIZIERTE PRODUKTE
GARANTIERTE QUALITÄT

ZENTRALSTAUBSAUGER FÜR DEN PRIVATEN BEREICH 220V

MATRIX	_____	4
ZSA 18/1	_____	5
ZSA 25/1	_____	6
ZSA 25/2 DD	_____	7
ZSA 45/2 DD	_____	8
ZSA 45/3 DD	_____	9
EVO 200	_____	10
EVO 550	_____	11

Disan wurde nach umfangreichen Tests und Untersuchungen im Vergleich mit sogenannten „selbstreinigenden Filter“ mit diesem patentierten Logo ausgezeichnet. Die große Oberfläche (im Allgemeinen 10-mal mehr) und der Doppelzyklon-Filter sorgen für die effektivste Filtration, die minimalen Luftwiderstand, höchsten Motorschutz und eine konstante Saugleistung gewährleistet.

Wenn Sie dieses Logo sehen, dann haben Sie eine 1. Klasse Drei-Stufen-Filtration mit Doppelzyklon-Filter und großer Filteroberfläche.



Für eine fachgerechte Planung, Installation und Inbetriebnahme lesen Sie bitte unser Handbuch.

Die jeweiligen Anwendungsbereiche sind durch folgende Symbole gekennzeichnet:

Privater Bereich



Gewerblicher Bereich



Industrieller Bereich



ZENTRALSTAUBSAUGER SERIE COMPACT

Super Compact 1,5 und 2,2 - Einphasen	_____	12
Super Compact 2,2 und Turbo 4,5i - Dreiphasen	_____	13

MODULARE ZENTRALSTAUBSAUGER 380V

A01	_____	14
B01	_____	15
B02	_____	16
BC100i	_____	17
C03	_____	18
CD125i	_____	19
D02	_____	20
EF125i	_____	21
F03	_____	22
H02	_____	23
HK175i	_____	24

SAUGDOSEN

Rechteckige Saugdosen – New Line	_____	25
Quadratische Saugdosen – Elegance	_____	26
Quadratische Saugdosen – Majestic	_____	26
Quadratische Saugdosen – Olympia	_____	27
Quadratische Saugdosen – Royal	_____	27
Wand / Bodensaugdosen	_____	28
Bodensaugdosen	_____	28
Kehrleistensaugdosen	_____	28
Aufputzsaugdosen	_____	29
Einzugssystem INTHEWALL	_____	29

VROOM

_____ 29

REINIGUNGSZUBEHÖR

Komplettssets	_____	30
Komplettssets	_____	31
Spezialsets	_____	32
Einzel – und Ergänzungszubehör	_____	33

INSTALLATIONSMATERIAL

Standard PVC Rohre und Verbindungen	_____	34
Zusätzliches Installationsmaterial	_____	34
Elektroinstallationsmaterial	_____	35
Befestigungsmaterial	_____	35
Komplette Einbausets	_____	36
Prüfinstrumente	_____	36

WERBEMATERIALIEN

_____ 37



Zubehör

Metallgehäuse zur Außenwandmontage
Art. Nr. GE101



Trotz des niedrigen Geräuschpegels kann der Abluftschalldämpfer verwendet werden
Art. Nr. ER270

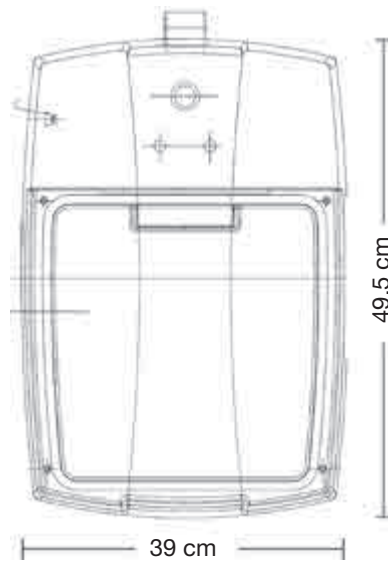

Art. Nr. MATRIX - PT

Zentralstaubsauger aus schallgedämmtem Kunststoffgehäuse, Steuermodul für 12V Ausgangsspannung, zweifache Temperaturüberwachung, austauschbarer Papierfilter, Turbinen- Schutzfilter, Eingangssicherung, bedienerfreundliche, frontale Schmutzentleerung durch magnetisches Klick-System, komplettes Montage-material inkl. Verbindungsteile, Wandbefestigung, Hauptschalter, Einlass-Stutzen beidseitig montierbar, Schutzklasse IP55, CE geprüft, gemäß EMV- Richtlinie.

Ersatzteile

Papiertüte
Art. Nr. ER602



Saugturbine
Art. Nr. ER790



Steuermodul
Art. Nr. ER905



Einsatzbereich:

Fläche bis	m ²	130
max. Rohrlänge	m	ca. 30
max. Saugdosen	Stk.	3-4

Technische Daten:

Motorleistung	kW	1,5
Gebläsestufen	Stk.	1
Versorgungsspannung	Volt	230
Motorschutzklasse		IP55
Unterdruck	mbar	260
max. Luftmenge	m ³ /h	220
Airwatt @ Ø32mm	W	421
Filter		Papiertüte
Filteroberfläche	cm ²	3350
Gehäuse		ABS
Kapazität Schmutzbehälter	L	11
Geräuschpegel	dB	59
Abmessungen	cm	23x39x49,5
Gewicht mit/ ohne Verpackung	kg	9,4/7,5

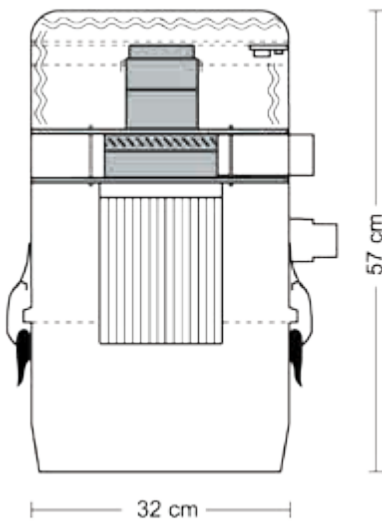

Art. Nr. ZA181

Zentralstaubsauger aus pulverbeschichtetem, lackiertem Metallgehäuse, schallgedämmt, mit abnehmbarem Staubbehälter aus Kunststoff, Radialmotor, Steuermodul für 12 Volt Ausgangsspannung, Schmelzsicherung, Thermoschutzschalter, Filterkartusche in Polyester und Wandbefestigung.

Auf Grund des niedrigen Geräuschpegels wird kein Schalldämpfer benötigt. Schutzklasse IP 44, CE geprüft, gemäß EMV-Richtlinie.

Einsatzbereich:

Fläche bis	m ²	90
max. Rohrlänge	m	ca. 40
max. Saugdosen	Stk.	3-5

Technische Daten:

Motorleistung	kW	1,25
Gebälsestufen	Stk.	2
Versorgungsspannung	Volt	230
Motorschutzklasse		IP44
Unterdruck	mbar	260
max. Luftmenge	m ³ /h	191
Airwatt @ Ø32mm	W	341
Zyklon	Stk.	-
Filteroberfläche	cm ²	5.400
Gehäuse		Metall/ABS
Kapazität Schmutzbehälter	L	18
Geräuschpegel	dB	60
Abmessungen	cm	57x32Ø
Gewicht mit/ ohne Verpackung	kg	11,5/8,5

Zubehör

Trotz des niedrigen Geräuschpegels kann der Abluftschalldämpfer verwendet werden
Art. Nr. ER270



Ersatzteile

Saugturbine
Art. Nr. ER710



Kohlebürsten
Art. Nr. ER670



Filterkartusche in Polyester
Art. Nr. ER623



Steuermodul
Art. Nr. ER902



Zubehör

Trotz des niedrigen Geräuschpegels kann der Abluftschalldämpfer verwendet werden
Art. Nr. ER270

Ersatzteile

Saugturbine
Art. Nr. ER710



Kohlebürsten
Art. Nr. ER670



Filterkartusche in Polyester
Art. Nr. ER623



Plastiktüte
Art. Nr. ER627



Tütenhalter
Art. Nr. ER624

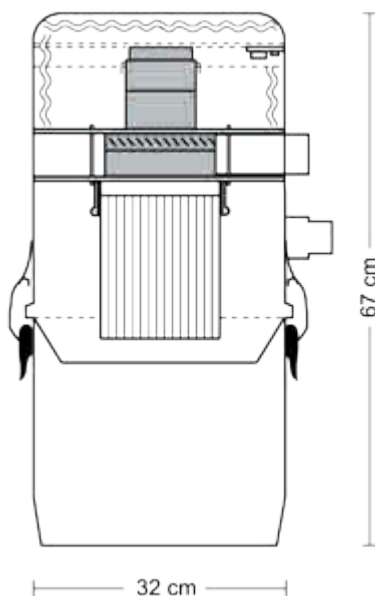

Steuermodul
Art. Nr. ER902

Art. Nr. ZA251

Zentralstaubsauger aus pulverbeschichtetem, lackiertem Metallgehäuse, schalldämmend, mit abnehmbarem Staubbehälter aus Kunststoff, Radialmotor, Zyklon, Steuermodul für 12 Volt Ausgangsspannung, Schmelzsicherung, Thermoschutzschalter, Filterkartusche in Polyester und Wandbefestigung.

Auf Grund des niedrigen Geräuschpegels wird kein Schalldämpfer benötigt. Schutzklasse IP 44, CE geprüft, gemäß EMV-Richtlinie.

Anwendungsbereich

Fläche bis	m ²	130
max. Rohrlänge	m	ca. 40
max. Saugdosen	Stk.	3-5

Technische Daten:

Motorleistung	kW	1,25
Gebälsestufen	Stk.	2
Versorgungsspannung	Volt	230
Motorschutzklasse		IP44
Unterdruck	mbar	260
max. Luftmenge	m ³ /h	191
Airwatt @ Ø32mm	W	341
Zyklon	Stk.	1
Filteroberfläche	cm ²	5.400
Gehäuse		Metall/ABS
Kapazität Schmutzbehälter	L	25
Geräuschpegel	dB	60
Abmessungen	cm	67x32Ø
Gewicht mit/ ohne Verpackung	kg	12,8/9,8

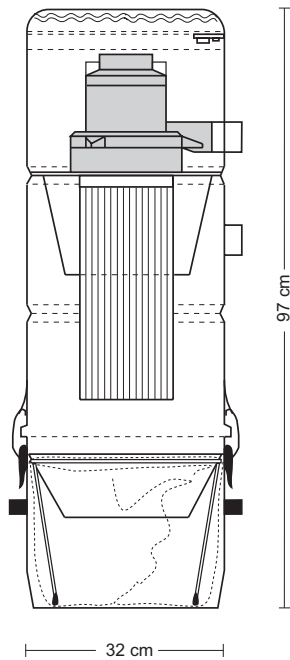

Inklusive

Schalldämpfer
Art. Nr. ER270

Ersatzteile

Art. Nr. ZA252 DD

Zentralstaubsauger aus pulverbeschichtetem, lackiertem Metallgehäuse, schalldämmt, mit abnehmbarem Staubbehälter aus Kunststoff, Tangentialmotor, doppelter Zyklon zur besseren Schmutzabscheidung, Steuermodul „Soft Start“ für 12 Volt Ausgangsspannung, Schmelzsicherung, Thermoschutzschalter, Staubsackhalter inkl. 2 Plastiktüten, Schalldämpfer, Filterkartusche in Polyester und Wandbefestigung.

Schutzklasse IP 44, CE geprüft, gemäß EMV-Richtlinie.

Anwendungsbereich:

Fläche bis	m ²	120-250
max. Rohrlänge	m	ca. 50
max. Saugdosen	Stk.	5-9

Technische Daten:

Motorleistung	kW	1,8
Gebläsestufen	Stk.	2
Versorgungsspannung	Volt	230
Motorschutzklasse		IP44
Unterdruck	mbar	303
max. Luftmenge	m ³ /h	216
Airwatt @ Ø32mm	W	652
Zyklon	Stk.	2
Filteroberfläche	cm ²	10.250
Gehäuse		Metall/ABS
Kapazität Schmutzbehälter	L	25
Geräuschpegel	dB	61
Abmessungen	cm	97x32Ø
Gewicht mit/ohne Verpackung	kg	22,5/17,5



Saugturbine
Art. Nr. ER721

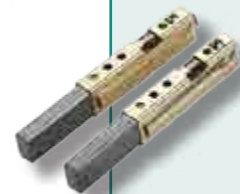

Kohlebürsten
Art. Nr. ER685



Filterkartusche
in Polyester
Art. Nr. ER611



Plastiktüte
Art. Nr. ER627



Steuermodul
Art. Nr. ER901



Inklusive

Schalldämpfer
Art. Nr. ER270



Ersatzteile

Saugturbine
Art. Nr. ER721



Kohlebürsten
Art. Nr. ER685



Filterkartusche
in Polyester
Art. Nr. ER621



Plastiktüte
Art. Nr. ER628



Steuermodul
Art. Nr. ER901

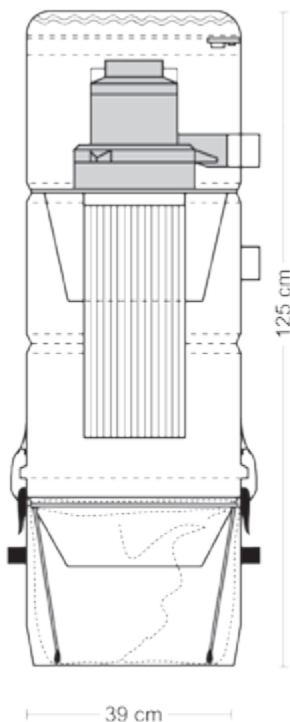

Art. Nr. ZA452 DD

Zentralstaubsauger aus pulverbeschichtetem, lackiertem Metallgehäuse, schalldämmend, Tangentialmotor, doppelter Zyklon zur besseren Schmutzabscheidung, Steuermodul „Soft Start“ für 12 Volt Ausgangsspannung, Schmelzsicherung, Thermoschutzschalter, Staubsackhalter inkl. 2 Plastiktüten, Schalldämpfer, Filterkartusche in Polyester und Wandbefestigung.
Schutzklasse IP 44, CE geprüft, gemäß EMV-Richtlinie

Anwendungsbereich:

Fläche bis	m ²	150-350
max. Rohrlänge	m	ca. 70
max. Saugdosen	Stk.	7-12

Technische Daten:

Motorleistung	kW	1,8
Gebälsestufen	Stk.	2
Versorgungsspannung	Volt	230
Motorschutzklasse		IP44
Unterdruck	mbar	303
max. Luftmenge	m ³ /h	230
Airwatt @ Ø32mm	W	666
Zyklon	Stk.	2
Filteroberfläche	cm ²	19.600
Gehäuse		Metall
Kapazität Schmutzbehälter	L	45
Geräuschpegel	dB	61
Abmessungen	cm	125x39Ø
Gewicht mit/ohne Verpackung	kg	37,2/29,4

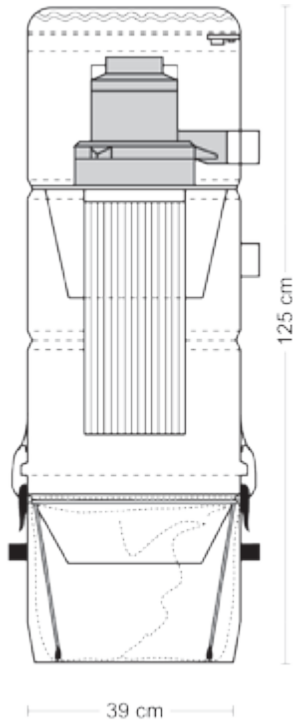

Art. Nr. ZA453 DD

Zentralstaubsauger aus pulverbeschichtetem, lackiertem Metallgehäuse, schallgedämmt, Tangentialmotor, doppelter Zyklon zur besseren Schmutzabscheidung, Steuermodul „Soft Start“ für 12 Volt Ausgangsspannung, Schmelzsicherung, Thermoschutzschalter, Staubsackhalter inkl. 2 Plastiktüten, Schalldämpfer, Filterkartusche in Polyester und Wandbefestigung.
Schutzklasse IP 44, CE geprüft, gemäß EMV-Richtlinie.

Anwendungsbereich:

Fläche bis	m ²	200-500
max. Rohrlänge	m	ca. 110
max. Saugdosen	Stk.	10-15

Technische Daten:

Motorleistung	kW	1,9
Gebälsestufen	Stk.	2
Versorgungsspannung	Volt	230
Motorschutzklasse		IP44
Unterdruck	mbar	341
max. Luftmenge	m ³ /h	245
Airwatt @ Ø32mm	W	696
Zyklon	Stk.	2
Filteroberfläche	cm ²	19.600
Gehäuse		Metall
Kapazität Schmutzbehälter	L	45
Geräuschpegel	dB	60
Abmessungen	cm	125x39Ø
Gewicht mit/ohne Verpackung	kg	37,5/29,7

Inklusive

Schalldämpfer
Art. Nr. ER270

Ersatzteile

Saugturbine
Art. Nr. ER722

Kohlebürsten
Art. Nr. ER685

Filterkartusche
in Polyester
Art. Nr. ER621

Plastiktüte
Art. Nr. ER628

Steuermodul
Art. Nr. ER901



Inklusive

Schalldämpfer
Art. Nr. ER270



Ersatzteile

Saugturbine
Art. Nr. ER750



Kohlebürsten
Art. Nr. ER672

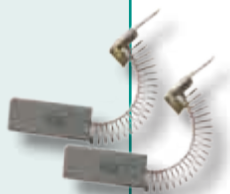

Filterkartusche
in Polyester
Art. Nr. ER630



Plastiktüte
Art. Nr. ER627



Tütenhalter
Art. Nr. ER624



Steuermodul
Art. Nr. ER770

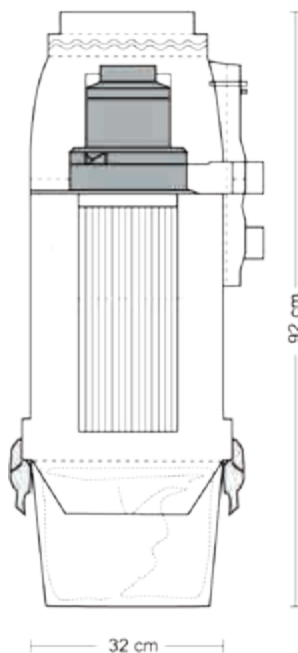

Art. Nr. EVO 200

Zentralstaubsauger aus schallgedämmten, lackiertem Kunststoffgehäuse. Radialmotor, Zyklon, Steuermodul für 12 Volt Ausgangsspannung, Schmelzsicherung, Thermoschutzschalter, Schalldämpfer, Filterkartusche in Polyester und Wandbefestigung. Variable Anschlussmöglichkeit an das Rohrsystem, Ein/Auslass-Stutzen beidseitig montierbar. Schutzklasse IP 40, CE geprüft, gemäß EMV-Richtlinie.

Anwendungsbereich:

Fläche bis	m ²	150
max. Rohrlänge	m	ca. 45
max. Saugdosen	Stk.	4-5

Technische Daten:

Motorleistung	kW	1,1
Gebälsestufen	Stk.	2
Versorgungsspannung	Volt	230
Motorschutzklasse		IP40
Unterdruck	mbar	270
max. Luftmenge	m ³ /h	182
Airwatt @ Ø32mm	W	369
Zyklon	Stk.	1
Filteroberfläche	cm ²	8.000
Gehäuse		ABS
Kapazität Schmutzbehälter	L	20
Geräuschpegel	dB	60
Abmessungen	cm	92x32Ø
Gewicht mit/ohne Verpackung	kg	17,5/13,5

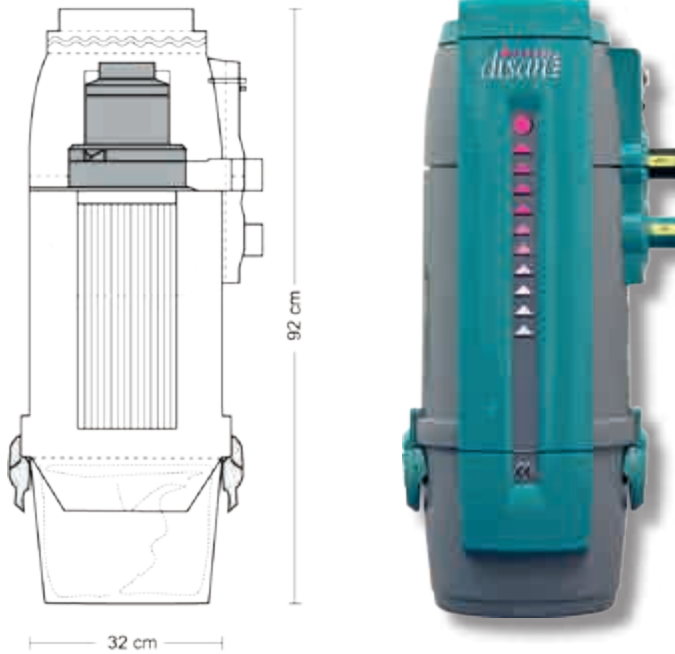

Art. Nr. EVO 550

Zentralstaubsauger aus schallgedämmten, lackiertem Kunststoffgehäuse. Radialmotor, Zyklon, Steuermodul für 12 Volt Ausgangsspannung, Schmelzsicherung, Thermoschutzschalter, Schalldämpfer, Filterkartusche in Polyester und Wandbefestigung. Variable Anschlussmöglichkeit an das Rohrsystem, Ein/Auslass-Stutzen beidseitig montierbar
Schutzklasse IP 40, CE geprüft, gemäß EMV-Richtlinie

Anwendungsbereich:

Fläche bis	m ²	400
max. Rohrlänge	m	ca. 100
max. Saugdosen	Stk.	10-15

Technische Daten:

Motorleistung	kW	1,3
Gebälsestufen	Stk.	1
Versorgungsspannung	Volt	230
Motorschutzklasse		IP40
Unterdruck	mbar	280
max. Luftmenge	m ³ /h	225
Airwatt @ Ø32mm	W	560
Zyklon	Stk.	1
Filteroberfläche	cm ²	8.000
Gehäuse		ABS
Kapazität Schmutzbehälter	L	20
Geräuschpegel	dB	60
Abmessungen	cm	92x32Ø
Gewicht mit/ohne Verpackung	kg	20/16

Inklusive

Schalldämpfer
Art. Nr. ER270

Ersatzteile

Saugturbine
Art. Nr. ER749

Kohlebürsten
Art. Nr. ER674

Filterkartusche
in Polyester
Art. Nr. ER630

Plastiktüte
Art. Nr. ER627

Tütenhalter
Art. Nr. ER624

Steuermodul
Art. Nr. ER770

Abmessungen BTH cm 40x54x161

Zentralstaubsauger – aus pulverbeschichtetem, lackiertem Metallgehäuse, schwingungsfrei gelagert, wartungsfreier Seitenkanalmotor, abnehmbarer Staubbehälter, thermomagnetischer Motorschutzschalter, Filterkammer mit doppeltem Zyklon, Sternfilter aus hochwirksamem Spezialgewebe, manueller Filterrüttler, Servicesaugdose am Gerät mit zyklonischem Deflektor, Steuerkonsole mit integrierter Unterdruckanzeige und Steuermodul für 12 Volt Ausgangsspannung.
Schutzklasse IP 54, CE geprüft, gemäß EMV-Richtlinie.



Zubehör

Automatisches
Filterrüttelsystem
Art. Nr. IS91

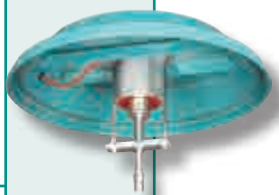

Teflon® Filter,
Industrieklasse "M"
Art. Nr. ER244

Poliesterfilter,
standard
Art. Nr. ER255



Tütenhalter
Art. Nr. IS95

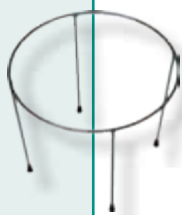

Plastiktüte
Art. Nr. ER628



FÜR EINEN BENUTZER

Super Compact 1,5 – Einphasen Saugzentrale

Art. Nr. 6405

Motorleistung	kW	1,5
Versorgungsspannung	Volt	220-240
Motorumdrehung	rpm	2880
Unterdruck	mbar	300
max. Luftmenge	m ³ /h	251
Luftmenge @ 140 mbar	m ³ /h	180
Airwatt @ Ø32mm	W	574
Volumen Filterkammer	L	70
Kapazität Schmutzbehälter	L	40
Filteroberfläche	cm ²	8.800
Geräuschpegel	dB	65
Gewicht mit/ohne Verpackung	kg	91/81,2

FÜR ZWEI BENUTZER*

Super Compact 2,2 – Einphasen-Saugzentrale

Art. Nr. 6409

Motorleistung	kW	2,2
Versorgungsspannung	Volt	220-240
Motorumdrehung	rpm	2880
Unterdruck	mbar	320
max. Luftmenge	m ³ /h	306
Luftmenge @ 140 mbar	m ³ /h	244
Airwatt @ Ø32mm	W	688
Volumen Filterkammer	L	70
Kapazität Schmutzbehälter	L	40
Filteroberfläche	cm ²	8.800
Geräuschpegel	dB	68
Gewicht mit/ohne Verpackung	kg	94/84,2

* nur für den privaten Bereich



Abmessungen BTH cm 40x54x161

Zentralstaubsauger – aus pulverbeschichtetem, lackiertem Metallgehäuse, schwingungsfrei gelagert, wartungsfreier Seitenkanalmotor, abnehmbarer Staubbehälter, thermomagnetischer Motorschutzschalter, Filterkammer mit doppeltem Zyklon, Sternfilter aus hochwirksamem Spezialgewebe, manueller Filterrüttler, Servicesaugdose am Gerät mit zyklonischem Deflektor, Steuerkonsole mit integrierter Unterdruckanzeige und Steuermodul für 12 Volt Ausgangsspannung.

Schutzklasse IP 54, CE geprüft, gemäß EMV-Richtlinie.



FÜR EINEN BENUTZER

Super Compact 2,2 – Dreiphasen-Saugzentrale		Art. Nr. 6406
Motorleistung	kW	2,2
Versorgungsspannung	Volt	380-400
Motorumdrehung	rpm	2880
Unterdruck	mbar	320
max. Luftmenge	m ³ /h	320
Luftmenge @ 140 mbar	m ³ /h	270
Airwatt @ Ø32mm	W	638
Volumen Filterkammer	L	70
Kapazität Schmutzbehälter	L	40
Filteroberfläche	cm ²	8.800
Geräuschpegel	dB	67
Gewicht mit/ohne Verpackung	kg	98,8/89

FÜR ZWEI BENUTZER

Super Compact Turbo 4,5i – Dreiphasen-Saugzentrale mit FU		Art. Nr. 6408
Motorleistung	kW	4,5@50Hz
Versorgungsspannung	Volt	380-400
Motorumdrehung	rpm	2170-5000
Unterdruck	mbar	360
max. Luftmenge	m ³ /h	520
Luftmenge @ 140 mbar	m ³ /h	150-450
Airwatt @ Ø32mm	W	825
Volumen Filterkammer	L	70
Kapazität Schmutzbehälter	L	40
Filteroberfläche	cm ²	8.800
Geräuschpegel	dB	68
Gewicht mit/ohne Verpackung	kg	108/99

Zubehör

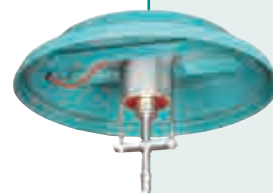

Automatisches Filterrüttelsystem
Art. Nr. IS91



Teflon® Filter, Industrieklasse "M"
Art. Nr. ER244

Poliesterfilter, standard
Art. Nr. ER255



Tütenhalter
Art. Nr. IS95



Plastiktüte
Art. Nr. ER628

**Auf Anfrage
sind alle
Dreiphasen-
motoren
bis 500 Volt
erhältlich**

Zubehör

Automatisches
Filterrüttelsystem
Mod. 100 I **Art. Nr. IS92**
Mod. 125 I **Art. Nr. IS01**



Unterdruckleitung
mit Gittereinsatz
und 2 Plastiktüten
Mod. 100 I **Art. Nr. IS05**
Mod. 125 I **Art. Nr. IS07**



Plastiktüte
Mod. 100 I **Art. Nr. IE601**
Mod. 125 I **Art. Nr. IE602**



Zyklonischer Deflektor
Mod. 100 I **Art. Nr. IS08**



Verzinkter Schalldämpfer
komplett mit 2 Muffen
Ø70 mm
Art. Nr. IS10



Modulare Saugzentrale bestehend aus:

- einer schallgedämmten Siemens-Turbine mit Dreiphasen-Seitenkanalmotor, schwingungsfrei befestigt auf Metallrahmen, Schutzklasse IP 55;
- Zyklonabscheider auf Metallträger, pulverbeschichtet, lackiert;
- Sternfilter aus hochwirksamem Spezialgewebe, zyklonischem Deflektor, fahrbarem Staubbehälter mit Federverschlüssen, manuellem Filterrüttler;
- Steuerungszentrale Schutzklasse IP55 mit 12 Volt Ausgangsspannung;
- komplett mit flexiblem Verbindungsrohr Turbine/Abscheider und Anschlussmuffen;
- CE geprüft, gemäß EMV-Richtlinie.

Technische Daten

Motorleistung	kW	2,2
Versorgungsspannung	Volt	380-400
Unterdruck	mbar	320
max. Luftmenge	m ³ /h	316
Luftmenge @ 140 mbar	m ³ /h	224
Geräuschpegel	dB	68
Gewicht Turbine	kg	49
Maße Turbine BTH	cm	50x47,5x65

Mod. DS A01 100 I

Art. Nr. A100

Volumen Filterkammer	L	160
Fassungsvermögen Abscheider	L	100
Filteroberfläche	cm ²	19.500
Gewicht Abscheider	kg	57
Maße Abscheider BTH	cm	65x63x153

Mod. DS A01 125 I

Art. Nr. A125

Volumen Filterkammer	L	210
Fassungsvermögen Abscheider	L	125
Filteroberfläche	cm ²	45.000
Gewicht Abscheider	kg	95
Maße Abscheider BTH	cm	80x72x157



Modulare Saugzentrale bestehend aus:

- einer schallgedämmten Siemens-Turbine mit Dreiphasen-Seitenkanalmotor, schwingungsfrei befestigt auf Metallrahmen, Schutzklasse IP 55;
- Stern/Dreieck Anlaufsteuerung;
- Zyklonabscheider auf Metallträger, pulverbeschichtet, lackiert;
- Sternfilter aus hochwirksamem Spezialgewebe, zyklonischem Deflektor, fahrbarem Staubbehälter mit Federverschlüssen, manuellem Filterrüttler;
- Steuerungszentrale Schutzklasse IP66 mit 12 Volt Ausgangsspannung;
- komplett mit flexiblem Verbindungsrohr Turbine/Abscheider und Anschlussmuffen;
- CE geprüft, gemäß EMV-Richtlinie.

Technische Daten

Motorleistung	kW	5,5
Versorgungsspannung	Volt	380-400
Unterdruck	mbar	360
max. Luftmenge	m ³ /h	552
Luftmenge @ 140 mbar	m ³ /h	407
Geräuschpegel	dB	78
Gewicht Turbine	kg	156
Maße Turbine BTH	cm	59,5x96x65
Mod. DS B01 100 I		Art. Nr. B100ST
Volumen Filterkammer	L	160
Fassungsvermögen Abscheider	L	100
Filteroberfläche	cm ²	19.500
Gewicht Abscheider	kg	57
Maße Abscheider BTH	cm	65x63x153
Mod. DS B01 125 I		Art. Nr. B125ST
Volumen Filterkammer	L	210
Fassungsvermögen Abscheider	L	125
Filteroberfläche	cm ²	45.000
Gewicht Abscheider	kg	95
Maße Abscheider BTH	cm	80x72x157

Zubehör



Automatisches
Filterrüttelsystem
Mod. 100 I Art. Nr. IS92
Mod. 125 I Art. Nr. IS01



Unterdruckleitung
mit Gittereinsatz
und 2 Plastiktüten
Mod. 100 I Art. Nr. IS05
Mod. 125 I Art. Nr. IS07



Plastiktüten
Mod. 100 I Art. Nr. IE601
Mod. 125 I Art. Nr. IE602



zyklonischer Deflektor
Mod. 100 I Art. Nr. IS08



Verzinkter Schalldämpfer
komplett mit 2 Muffen
Ø70mm Art. Nr. IS10
Ø100mm Art. Nr. IS11

Zubehör

Zur Steuerung mehrerer Motoren notwendiges Zubehör

Steuermodul für Kaskadenschaltung von 2 Motoren
Art. Nr. IS02

Zubehör

Automatisches Filterrüttelsystem
Mod. 100 I Art. Nr. IS92
Mod. 125 I Art. Nr. IS01



Unterdruckleitung mit Gittereinsatz und 2 Plastiktüten
Mod. 100 I Art. Nr. IS05
Mod. 125 I Art. Nr. IS07



Plastiktüte
Mod. 100 I Art. Nr. IE601
Mod. 125 I Art. Nr. IE602



Zyklonischer Deflektor
Mod. 100 I Art. Nr. IS08



Verzinkter Schalldämpfer komplett mit 2 Muffen
ø 70mm Art. Nr. IS10
ø 100mm Art. Nr. IS11



Modulare Saugzentrale bestehend aus:

- zwei schallgedämmten Siemens-Turbinen mit Dreiphasen-Seitenkanalmotoren, schwingungsfrei befestigt auf Metallrahmen, Schutzklasse IP 55;
- Zyklonabscheider auf Metallträger, pulverbeschichtet, lackiert;
- Sternfilter aus hochwirksamem Spezialgewebe, zyklonischem Deflektor, fahrbarem Staubbehälter mit Federverschlüssen, manuellem Filterrüttler;
- Steuerungszentrale Schutzklasse IP55 mit 12 Volt Ausgangsspannung;
- komplett mit flexiblem Verbindungsrohr Turbine/Abscheider und Anschlussmuffen;
- CE geprüft, gemäß EMV-Richtlinie.

Technische Daten

Motorleistung	kW	2x2,2
Versorgungsspannung	Volt	380-400
Unterdruck	mbar	320
max. Luftmenge	m ³ /h	632
Luftmenge @ 140 mbar	m ³ /h	440
Geräuschpegel	dB	68
Gewicht Turbine	kg	106
Maße Turbine BTH	cm	47,5x65x97

DS B02 100 I
Art. Nr. B200

Volumen Filterkammer	L	160
Fassungsvermögen Abscheider	L	100
Filteroberfläche	cm ²	19.500
Gewicht Abscheider	kg	57
Maße Abscheider BTH	cm	65x63x153

DS B02 125 I
Art. Nr. B225

Volumen Filterkammer	L	210
Fassungsvermögen Abscheider	L	125
Filteroberfläche	cm ²	45.000
Gewicht Abscheider	kg	95
Maße Abscheider BTH	cm	80x72x157



**Frequenzumrichter-
gesteuert**

Modulare Saugzentrale bestehend aus:

- einer schallgedämmten Siemens-Turbine mit Dreiphasen-Seitenkanalmotor, schwingungsfrei befestigt auf Metallrahmen, Schutzklasse IP 55;
- Unterdruckgeregelter Frequenzumrichter, Leistungskurve in Abhängigkeit zur Beschaffenheit der Saugfläche, bzw. Anzahl der Benutzer, Regelbereich von 34 bis 84 Hz.;
- Zyklonabscheider auf Metallträger, pulverbeschichtet, lackiert;
- Sternfilter aus hochwirksamem Spezialgewebe, zyklonischem Deflektor, fahrbarem Staubbehälter mit Federverschlüssen und automatischem Filterrüttelsystem für den programmierbaren täglichen Rüttelvorgang;
- Unterdruckleitung mit Gittereinsatz komplett mit Plastiktüte;
- Steuerungszentrale Schutzklasse IP56 mit 12 Volt Ausgangsspannung;
- Schalldämpfer aus Metall Ø 70 mm zur Geräuschminimierung;
- komplett mit flexiblem Verbindungsrohr Turbine/Abscheider und Anschlussmuffen;
- CE geprüft, gemäß EMV-Richtlinie.

Inklusive



Automatisches
Filterrüttelsystem
Art. Nr. IS92



Verzinkter
Schalldämpfer Ø100 mm
komplett mit 2 Muffen
Art. Nr. IS11



Unterdruckleitung
mit Gittereinsatz
und 2 Plastiktüten
Art. Nr. IS05



Plastiktüte
Art. Nr. IE601

DS BC 100i

Art. Nr. BC100i

Nominale Motorleistung	kW	3,0@50Hz
Maximale Motorleistung	kW	5,2@84Hz
Minimale Motorleistung	kW	2,2@34Hz
Versorgungsspannung	Volt	380-400
Unterdruck	mbar	340
max. Luftmenge	m ³ /h	690
Luftmenge @ 140 mbar	m ³ /h	165-565
Volumen Filterkammer	L	160
Fassungsvermögen Abscheider	L	100
Filteroberfläche	cm ²	19.500
Geräuschpegel	dB	68
Gewicht Turbine	kg	65
Maße Turbine BTH	cm	47,5x65x58
Gewicht Abscheider	kg	61,8
Maße Abscheider BTH	cm	65x63x153

Zubehör

Zur Steuerung mehrerer Motoren notwendiges Zubehör

Steuermodul für Kaskadenschaltung von 3 Motoren
Art. Nr. IS03

Zubehör

Automatisches Filterrüttelsystem
Mod. 100 I **Art. Nr. IS92**
Mod. 125 I **Art. Nr. IS01**



Unterdruckleitung mit Gittereinsatz und 2 Plastiktüten
Mod. 100 I **Art. Nr. IS05**
Mod. 125 I **Art. Nr. IS07**



Plastiktüte
Mod. 100 I **Art. Nr. IE601**
Mod. 125 I **Art. Nr. IE602**



zyklonischer Deflektor
Mod. 100 I **Art. Nr. IS08**



Verzinkter Schalldämpfer komplett mit 2 Muffen
Ø100mm **Art. Nr. IS11**



Modulare Saugzentrale bestehend aus:

- drei schallgedämmten Siemens-Turbinen mit Dreiphasen-Seitenkanalmotoren, schwingungsfrei befestigt auf Metallrahmen, Schutzklasse IP 55;
- Zyklonabscheider auf Metallträger, pulverbeschichtet, lackiert;
- Sternfilter aus hochwirksamem Spezialgewebe, zyklonischem Deflektor, fahrbarem Staubbehälter mit Federverschlüssen, manuellem Filterrüttler;
- Steuerungszentrale Schutzklasse IP55 mit 12 Volt Ausgangsspannung;
- komplett mit flexiblem Verbindungsrohr Turbine/Abscheider und Anschlussmuffen;
- CE geprüft, gemäß EMV-Richtlinie.

Technische Daten

Motorleistung	kW	3x2,2
Versorgungsspannung	Volt	380-400
Unterdruck	mbar	320
max. Luftmenge	m ³ /h	942
Luftmenge @ 140 mbar	m ³ /h	655
Geräuschpegel	dB	68
Gewicht Turbine	kg	157
Maße Turbine BTH	cm	47,5x65x144

DS C03 100 I
Art. Nr. C100

Volumen Filterkammer	L	160
Fassungsvermögen Abscheider	L	100
Filteroberfläche	cm ²	19.500
Gewicht Abscheider	kg	57
Maße Abscheider BTH	cm	65x63x153

DS C03 125 I
Art. Nr. C125

Volumen Filterkammer	L	210
Fassungsvermögen Abscheider	L	125
Filteroberfläche	cm ²	45.000
Gewicht Abscheider	kg	95
Maße Abscheider BTH	cm	80x72x157



Modulare Saugzentrale bestehend aus:

- schallgedämmter Siemens-Turbine mit Dreiphasen-Seitenkanalmotor, schwingungsfrei befestigt auf Metallrahmen, Schutzklasse IP 55;
- Unterdruckgeregelter Frequenzumrichter, Leistungskurve in Abhängigkeit zur Beschaffenheit der Saugfläche, bzw. Anzahl der Benutzer, Regelbereich von 34 bis 84 Hz.;
- Zyklonabscheider auf Metallträger, pulverbeschichtet, lackiert;
- Sternfilter aus hochwirksamem Spezialgewebe, zyklonischem Deflektor, fahrbarem Staubbehälter mit Federverschlüssen und automatischem Filterrüttelsystem für den programmierbaren täglichen Rüttelvorgang;
- Unterdruckleitung mit Gittereinsatz komplett mit Plastiktüte;
- Steuerungszentrale Schutzklasse IP55 mit 12 Volt Ausgangsspannung;
- Schalldämpfer aus Metall Ø 70 mm zur Geräuschminimierung;
- komplett mit flexiblem Verbindungsrohr Turbine/Abscheider und Anschlussmuffen;
- CE geprüft, gemäß EMV-Richtlinie.

Frequenzumrichter-gesteuert

Inklusive



Automatisches Filterrüttelsystem
Art. Nr. IS01



Verzinkter Schalldämpfer
komplett mit 2 Muffen
Ø100 mm
Art. Nr. IS11



Unterdruckleitung
mit Gittereinsatz
und 2 Plastiktüten
Art. Nr. IS07



Plastiktüte 125l
Art. Nr. IE602

Mod. DS CD 125i	Art. Nr. CD125i	
Nominale Motorleistung	kW	5,5@50Hz
Maximale Motorleistung	kW	8,65@83Hz
Minimale Motorleistung	kW	3,69@34Hz
Versorgungsspannung	Volt	380-400
Unterdruck	mbar	360
max. Luftmenge	m ³ /h	868
Luftmenge @ 140 mbar	m ³ /h	223-784
Volumen Filterkammer	L	210
Fassungsvermögen Abscheider	L	125
Filteroberfläche	cm ²	45.000
Geräuschpegel	dB	71
Gewicht Turbine	kg	163
Maße Turbine BTH	cm	67x97x65
Gewicht Abscheider	kg	105
Maße Abscheider BTH	cm	80x72x160

Zubehör

Zur Steuerung mehrerer Motoren notwendiges Zubehör

Steuermodul für Kaskadenschaltung von 2 Motoren
Art. Nr. IS02

Zubehör

Automatisches Filterrüttelsystem
Mod. 100 I Art. Nr. IS92
Mod. 125 I Art. Nr. IS01



Unterdruckleitung mit Gittereinsatz und 2 Plastiktüten
Mod. 100 I Art. Nr. IS05
Mod. 125 I Art. Nr. IS07



Plastiktüte
Mod. 100 I Art. Nr. IE601
Mod. 125 I Art. Nr. IE602



zyklonischer Deflektor
Mod. 100 I Art. Nr. IS08



Verzinkter Schalldämpfer komplett mit 2 Muffen Ø100mm Art. Nr. IS11



Modulare Saugzentrale bestehend aus:

- zwei schallgedämmten Siemens-Turbinen mit Dreiphasen-Seitenkanalmotoren, schwingungsfrei befestigt auf Metallrahmen, Schutzklasse IP 55;
- Stern/Dreieck Anlaufsteuerung;
- Zyklonabscheider auf Metallträger, pulverbeschichtet, lackiert;
- Sternfilter aus hochwirksamem Spezialgewebe, zyklonischem Deflektor, fahrbarem Staubbehälter mit Federverschlüssen, manuellem Filterrüttler;
- Steuerungszentrale Schutzklasse IP55 mit 12 Volt Ausgangsspannung,
- komplett mit flexiblem Verbindungsrohr Turbine/Abscheider und Anschlussmuffen;
- CE geprüft, gemäß EMV-Richtlinie.

Technische Daten

Motorleistung	kW	2x5,5
Versorgungsspannung	Volt	380-400
Unterdruck	mbar	360
max. Luftmenge	m ³ /h	1100
Luftmenge @ 140 mbar	m ³ /h	805
Geräuschpegel	dB	78
Gewicht Turbine	kg	325
Maße Turbine BTH	cm	59,5x96x125

Mod. DS D02 100 I
Art. Nr. D100ST

Volumen Filterkammer	L	160
Fassungsvermögen Abscheider	L	100
Filteroberfläche	cm ²	19.500
Gewicht Abscheider	kg	57
Maße Abscheider BTH	cm	65x63x153

Mod. DS D02 125 I
Art. Nr. D125ST

Volumen Filterkammer	L	210
Fassungsvermögen Abscheider	L	125
Filteroberfläche	cm ²	45.000
Gewicht Abscheider	kg	95
Maße Abscheider BTH	cm	80x72x157



Frequenzumrichter-
gesteuert

Modulare Saugzentrale bestehend aus:

- einer schallgedämmten Siemens-Turbine mit Dreiphasen-Seitenkanalmotor, schwingungsfrei befestigt auf Metallrahmen, Schutzklasse IP 55
- Unterdruckgeregelter Frequenzumrichter, Leistungskurve in Abhängigkeit zur Beschaffenheit der Saugfläche, bzw. Anzahl der Benutzer
- Zyklonabscheider auf Metallträger, pulverbeschichtet, lackiert
- Falschluffregler zur Vermeidung zu hohen Unterdrucks
- Sternfilter aus hochwirksamem Spezialgewebe, zyklonischem Deflektor, fahrbarer Staubbehälter mit Federverschlüssen und automatischem Filterrüttelsystem für den programmierbaren täglichen Rüttelvorgang
- Unterdruckleitung mit Gittereinsatz komplett mit Plastiktüte
- Steuerungszentrale Schutzklasse IP55 mit 12 Volt Ausgangsspannung
- Schalldämpfer aus Metall Ø 100 mm zur Geräuschminimierung
- komplett mit flexiblem Verbindungsrohr Turbine/ Abscheider und Anschlussmuffen

Inklusive



Automatisches
Filterrüttelsystem
Art. Nr. IS01



Verzinkter Schalldämpfer
komplett mit 2 Muffen
Ø100 mm
Art. Nr. IS11



Unterdruckleitung
mit Gittereinsatz
und 2 Plastiktüten
Art. Nr. IS07



Plastiktüte 125l
Art. Nr. IE602

Mod. DS EF 125i	Art. Nr. EF125i	
Nominale Motorleistung	kW	7,5x50Hz
Maximale Motorleistung	kW	8,65x60Hz
Minimale Motorleistung	kW	4,49x34Hz
Versorgungsspannung	Volt	380-400
Unterdruck	mbar	360
max. Luftmenge	m ³ /h	1.264
Luftmenge @ 140 mbar	m ³ /h	840
Volumen Filterkammer	L	210
Fassungsvermögen Abscheider	L	125
Filteroberfläche	cm ²	45.000
Geräuschpegel	dB	71
Gewicht Turbine	kg	185
Maße Turbine BTH	cm	59,5x96x65
Gewicht Abscheider	kg	105
Maße Abscheider BTH	cm	80x72x160

Zubehör

Zur Steuerung mehrerer Motoren notwendiges Zubehör

Steuermodul für Kaskadenschaltung von 3 Motoren
Art. Nr. IS03



Zubehör

Automatisches Filterrüttelsystem
Mod. 125I Art. Nr. IS01



Unterdruckleitung mit Gittereinsatz und 2 Plastiktüten
Mod. 125I Art. Nr. IS07



Plastiktüte
Mod. 125I Art. Nr. IE602



Siemens Control Display
Art. Nr. IE280



Verzinkter Schalldämpfer komplett mit 2 Muffen
Ø100mm Art. Nr. IS11



Modulare Saugzentrale bestehend aus:

- drei schallgedämmten Siemens-Turbinen mit Dreiphasen-Seitenkanalmotoren, schwingungsfrei befestigt auf Metallrahmen, Schutzklasse IP 55;
- Stern/Dreieck Anlaufsteuerung;
- Zyklonabscheider auf Metallträger, pulverbeschichtet, lackiert;
- Sternfilter aus hochwirksamem Spezialgewebe, zyklonischem Deflektor, fahrbarem Staubbehälter mit Federverschlüssen, manuellem Filterrüttler;
- Falschlufregler zur Vermeidung zu hohen Unterdrucks;
- Steuerungszentrale Schutzklasse IP55 mit 12 Volt Ausgangsspannung;
- komplett mit flexiblem Verbindungsrohr Turbine/Abscheider und Anschlussmuffen;
- CE geprüft, gemäß EMV-Richtlinie.

Mod. DS F03 125 I

Art. Nr. F125ST

Motorleistung	kW	3x5,5
Versorgungsspannung	Volt	380-400
Unterdruck	mbar	360
max. Luftmenge	m ³ /h	1.640
Luftmenge @ 140 mbar	m ³ /h	1.210
Volumen Filterkammer	L	210
Fassungsvermögen Abscheider	L	125
Filteroberfläche	cm ²	45.000
Geräuschpegel	dB	78
Gewicht Turbine	kg	486
Maße Turbine BTH	cm	59x96x185
Gewicht Abscheider	kg	95
Maße Abscheider BTH	cm	80x72x157



Modulare Saugzentrale bestehend aus:

- zwei schallgedämmten Siemens-Turbinen mit Dreiphasen-Seitenkanalmotoren, schwingungsfrei befestigt auf Metallrahmen, Schutzklasse IP 55;
- Stern/Dreieck Anlaufsteuerung;
- Zyklonabscheider auf Metallträger, pulverbeschichtet, lackiert;
- Sternfilter aus hochwirksamem Spezialgewebe, zyklonischem Deflektor, fahrbarem Staubbehälter mit Federverschlüssen, manuellem Filterrüttler;
- Falschluffregler zur Vermeidung zu hohen Unterdrucks;
- Steuerungszentrale Schutzklasse IP55 mit 12 Volt Ausgangsspannung;
- komplett mit flexiblem Verbindungsrohr Turbine/Abscheider und Anschlussmuffen;
- CE geprüft, gemäß EMV-Richtlinie.

Mod. DS H02 175 I	Art. Nr. H175ST	
Motorleistung	kW	2 x 7,5
Versorgungsspannung	Volt	380-400
Unterdruck	mbar	380
max. Luftmenge	m ³ /h	1.810
Luftmenge @ 140 mbar	m ³ /h	1.470
Volumen Filterkammer	L	580
Fassungsvermögen Abscheider	L	175
Filteroberfläche	cm ²	62.000
Geräuschpegel	dB	78
Gewicht Turbine	kg	369
Maße Turbine BTH	cm	59,5x 97x145
Gewicht Abscheider	kg	195
Maße Abscheider BTH	cm	88x95x216

NEU
für Großanlagen

Zur Steuerung mehrerer Motoren notwendiges Zubehör



Steuermodul für Kaskadenschaltung von 2 Motoren
Art. Nr. IS02



Automatisches Filterrüttelsystem
Mod. 125I Art. Nr. IS01

Zubehör



Unterdruckleitung mit Gittereinsatz und 2 Plastiktüten
Mod. 175I Art. Nr. IS07



Plastiktüte
Mod. 125I Art. Nr. IE602



Siemens Control Display
Art. Nr. IE280



Verzinkter Schalldämpfer komplett mit 2 Muffen Ø100mm Art. Nr. IS11

Inklusive

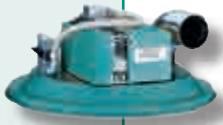
 Automatisches
 Filtrüttelsystem
 Mod. 125I Art. Nr. IS01

 Unterdruckleitung
 mit Gittereinsatz
 und 2 Plastiktüten
 Mod. 125I Art. Nr. IS07

 Plastiktüte
 Mod. 125I Art. Nr. IE602

 Verzinkter Schalldämpfer
 komplett mit 2 Muffen
 Ø100mm Art. Nr. IS11

Optional

 Siemens Control Display
 Art. Nr. IE280

Modulare Saugzentrale bestehend aus:

- einer schallgedämmten Siemens-Turbine mit Dreiphasen-Seitenkanalmotor, schwingungsfrei befestigt auf Metallrahmen, Schutzklasse IP 55;
- Unterdruckeregelter Frequenzumrichter, Leistungskurve in Abhängigkeit zur Beschaffenheit der Saugfläche, bzw. Anzahl der Benutzer, Regelbereich von 34 bis 84 Hz.;
- Zyklonabscheider auf Metallträger, pulverbeschichtet, lackiert;
- Sternfilter aus hochwirksamem Spezialgewebe, zyklonischem Deflektor, fahrbarem Staubbehälter mit Federverschlüssen und automatischem Filtrüttelsystem für den programmierbaren täglichen Rüttelvorgang;
- Steuerungszentral Schutzklasse IP55 mit 12 Volt Ausgangsspannung;
- Doppelten Schalldämpfer aus Metall Ø 100 mm zur Geräuschminimierung;
- Komplett mit flexiblem Verbindungsrohr Turbine / Abscheider und Anschlussmuffen;
- CE geprüft, gemäß EMV-Richtlinie.

Mod. HK 175i
Art.Nr. HK175i

Motorleistung	kW	11@50Hz
Maximale Motorleistung	kW	19,0@84Hz
Minimale Motorleistung	kW	8,94@34Hz
Versorgungsspannung	V	380-400
Unterdruck	mbar	320
Maximale Luftmenge	m ³ /h	1.490
Maximale Luftmenge bei 140 mbar	m ³ /h	1.220
Volumen Filterkammer	L	580
Fassungsvermögen Abscheider	L	175
Fileroberfläche	cm ²	62.000
Gewicht Turbine	kg	195
Maße Turbine	cm	70x67x97
Gewicht Abscheider	kg	200
Maße Abscheider	cm	95x88x216
Geräuschpegel	dB	84

Rechteckige Blinddosen

Universalblinddosen für Massiv- und Trockenbau

Besonderheiten

- Verschlussdeckel zur Prüfung der Anlage
- Schutzabdeckung bei Verputzarbeiten
- Tiefe nur 66 mm
- Sicherheitsknie
- Variable Anschlussmöglichkeiten



Blinddose mit Bogen 90°
Art. Nr. SD101



Blinddose mit geradem Anschluss
Art. Nr. SD102

Saugdosen New Line

Neue Serie von Saugdosen mit modernem Design und ansprechender Form, optisch passend zu allen handelsüblichen Elektrosteckdosen bzw. Lichtschaltern. Zu den wichtigsten Merkmalen zählen die doppelte Abdichtung zur Gewährleistung der Luftundurchlässigkeit, ein ergonomischer Deckel zum einfachen Öffnen, serienmäßige Ausstattung mit Kontaktstiften. Erhältlich auch mit gesichertem Saugdosendeckel gegen ungewolltes Öffnen. Die abgebildeten Dekorrahmen sind auch mit der Disan Saugdose Modell Classic kompatibel.

Zur Beachtung:

Die abgebildeten Dekorrahmen sind nicht im Lieferumfang inbegriffen.

Alle Saugdosen sind auf Anfrage auch mit integriertem Widerstand für die Kaskadenschaltung erhältlich ("R" hinter der Bestellnummer angeben, z.B. SD113R)



Universalverlängerung
Art. Nr. SD802

Saugdose New Line
Farbe schwarz
Art. Nr. SD110
VIMAR Arké - bTicino light Air
Art. Nr. SD116



Saugdose New Line
Farbe weiß
Art. Nr. SD113
VIMAR Arké - bTicino light Air
Art. Nr. SD115



Saugdose New Line
Farbe grau
Art. Nr. SD111
VIMAR Arké - bTicino light Air
Art. Nr. SD112



Saugdose New Line
Light Tech
Farbe grau
Art. Nr. SD114



Saugdose New Line
Vimar Idea oder Rondo
Farbe schwarz
Art. Nr. SD120



Saugdose New Line
Vimar Idea oder Rond
Farbe elfenbein
Art. Nr. SD121



Blinddosen und Verlängerungen für quadratische Saugdosen

Die mit Fühler versehenen Blinddosenschutzdeckel dienen dem einfachen Wiederfinden der Blinddose nach Verputzarbeiten. Die Blinddose ist luftdicht mit Abdeckkappen für die Prüfung der Anlage verschlossen und hat einen variablen Anschluss ans Rohrnetz. Die Blinddosen sind kompatibel mit den 3 Saugdosen Majestic, Olympia, Royal.

Unterputz-Blinddose
mit Bogen 90°
Art. Nr. SD501



Unterputz-Blinddose
mit geradem Anschluss
Art. Nr. SD502

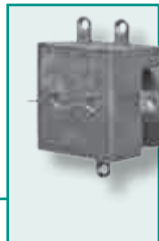

Kurze Verlängerung
(1,8 cm)
für quadratische
Saugdosen
Art. Nr. SD824



Verlängerung 5cm
für quadratische
Saugdosen
Art. Nr. SD822



Saugdosen Modell Elegance

Neue Saugdose
mit Kontaktstiften
Weiß
Art. Nr. SD515



Neue Saugdose
mit Kontaktstiften
Weiß mit Anthrazit Rahmen
Art. Nr. SD516



Saugdosen Modell Majestic

Ausgesprochen solide und funktionell, insbesondere für professionelle Anlagen geeignet. Passendes Design für die Kombination mit Elektrosteckdosen und Lichtschaltern des Typs Berker und Gira, erhältlich in zahlreichen Farbausführungen, mit Kontaktstiften oder Mikroschalter.

Saugdose mit
Kontaktstiften Weiß
Art. Nr. SD512
mit Mikroschalter
Art. Nr. SD510



Saugdose mit
Kontaktstiften
beige
Art. Nr. SD512B

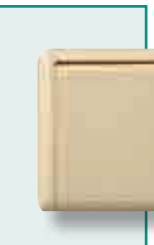

Saugdose mit Kontaktstiften
Gold glänzend
Art. Nr. SD512MG

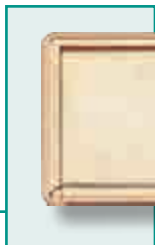

Saugdose mit Kontaktstiften
Nickel/ Chrom
Art. Nr. SD512MN



Saugdose mit Kontaktstiften
Silber glänzend
Art. Nr. SD512MS



Saugdose mit Kontaktstiften
Grau satiniert (Tech)
Art. Nr. SD512MM



Rahmen
Weiß
Art. Nr. SD823



Rahmen
Silber glänzend
Art. Nr. SD823MS



Rahmen
Gold glänzend
Art. Nr. SD823MG



Rahmen
Nickel/ Chrom
Art. Nr. SD823MN



Rahmen
Grau satiniert (Tech)
Art. Nr. SD823MM



Saugdosen Modell Olympia



Exklusives und einzigartiges Design, mit „Soft-Touch“ Öffnungsmechanismus. Patentrechtlich geschützt ist die vereinfachte Öffnung während des Saugvorgangs. Alle Modelle sind sowohl mit Mikroschalter als auch mit Kontaktstiften erhältlich.

Saugdose
Farbe weiß – Ring weiß
mit Kontaktstiften
Art. Nr. SD5310W
mit Mikroschalter
Art. Nr. SD5300W



Saugdose
Farbe weiß - Ring
Nickel/Schwarz
mit Kontaktstiften
Art. Nr. SD5310B
mit Mikroschalter
Art. Nr. SD5300B



ERSATZTEILE
Mikroschalter
Art. Nr. SD803
0 – Ring für Deckel
Art. Nr. C8523
0 – Ring für Saugdose
Art. Nr. C8521



Saugdose
Farbe weiß - Ring gold
mit Kontaktstiften
Art. Nr. SD5310G
mit Mikroschalter
Art. Nr. SD5300G



Saugdose
Farbe weiß
Ring silber
mit Kontaktstiften
Art. Nr. SD5310S
mit Mikroschalter
Art. Nr. SD5300S



Rahmen für
Saugdose
Art. Nr. SD825



Dekorringe Weiß
Weiß **Art. Nr. OW**
Gold **Art. Nr. OG**
Silber **Art. Nr. OS**
Nickel/schwarz **Art. Nr. OB**



Saugdosen Modell Royal

Saugdose
Farbe weiß - Ring weiß
mit Kontaktstiften
Art. Nr. SD521RW
mit Mikroschalter
Art. Nr. SD520RW



Saugdose
Farbe weiß - Ring
Nickel/Schwarz
mit Kontaktstiften
Art. Nr. SD521RB
mit Mikroschalter
Art. Nr. SD520RB



ERSATZTEILE
Mikroschalter
Art. Nr. SD803
0 – Ring für Deckel
Art. Nr. C8523
0 – Ring für Saugdose
Art. Nr. C8521



Saugdose
Farbe weiß - Ring gold
mit Kontaktstiften
Art. Nr. SD521RG
mit Mikroschalter
Art. Nr. SD520RG



Saugdose
Farbe weiß - Ring silber
mit Kontaktstiften
Art. Nr. SD521RS
mit Mikroschalter
Art. Nr. SD520RS



Rahmen für Saugdose
Art. Nr. SD825



Dekorringe
Weiß **Art. Nr. RW**
Gold **Art. Nr. RG**
Silber **Art. Nr. RS**
Nickel/Schwarz **Art. Nr. RB**



Saugdosen für Trennwände und Böden

Klares und elegantes Design, Korpus und Deckel aus Edelstahl. Bei Bodenmontage wird empfohlen die Saugdose in wenig begangenen Zonen anzubringen (Ecken, Wandnähe oder durch Möbel geschützte Bereiche). Ausgestattet mit Kontaktstiften.

Blinddose mit Bogen 90°
Art. Nr. SD901



Blinddose mit geradem Anschluss
Art. Nr. SD902

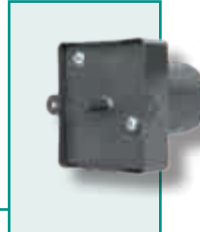

Verlängerung für
Edelstahldose 2,5 cm
Art. Nr. SD801



Moosgummi für Deckel
Art. Nr. C8601
O-Ring für Saugdose
Art. Nr. C8602



Saugdose aus Edelstahl
Art. Nr. SD911



Wand und Bodensaugdose
AMIRIS
aus gebürstetem Edelstahl
Art. Nr. SD888

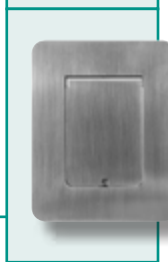

Saugdosen für Fußböden

Dieses Modell wird aus äußerst belastbarem, widerstandsfähigem Kunstharz gefertigt und ist bestens für gewerbliche Anlagen geeignet. Erhältlich mit Mikroschalter.

Blinddose mit Bogen 90°
Art. Nr. SD914



Blinddose mit geradem Anschluss
Art. Nr. SD917



Schlüssel zum Öffnen
der Saugdosen
Art. Nr. SD919



Mikroschalter
Art. Nr. SD903

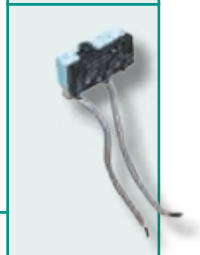

Saugdose für Fußböden
Ø 32 Art. Nr. SD915
Ø 40 Art. Nr. SD915GW



Kehrleistensaugdose

Modernes Design, Klappmechanismus, wird vorwiegend im Sockel von Küchenmöbeln installiert. Eine der meist verwendeten und beim Endverbraucher äußerst beliebten Komponente.

Kehrleistensaugdose
schwarz
Art. Nr. SD913



Unterputzdose für
Kehrleistendose
Art. Nr. SD908

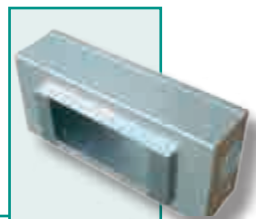

Kehrleistensaugdose
weiß
Art. Nr. SD910



Kehrleistensaugdose
Silber
Art. Nr. SD910S



Flexibler Schlauch für die Verbindung
an das Rohrnetz
Art. Nr. SD916

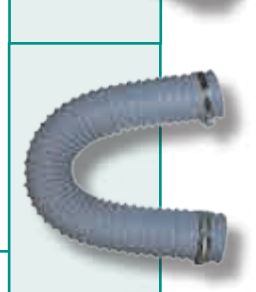

Edelstahlblende
Art. Nr. SD909

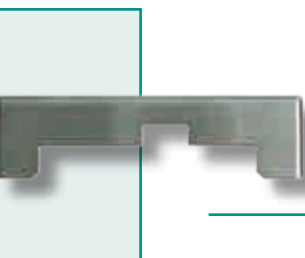

Aufputzsaugdosen

Bei betonierten Garagen- und Kellerwänden empfehlen wir robuste und kompakte Aufputzsaugdosen.

Saugdose
Modell Free
mit Mikro-
schalter
Art. Nr.
SD720



Saugdose
Modell Hobby
Art. Nr.
SD724



Saugdose
Modell Hobby
mit geradem
Anschluss
Art. Nr.
SD723



Saugdosen für den
Aussenbereich
mit Mikroschalter
Ø 32 Art. Nr. SD933
Ø 40 Art. Nr. SD931
Ø 50 Art. Nr. SD934



VROOM

VROOM

Stretschlauch 5 m mit automatischem Einzug!

Vroom ist ideal für eine schnelle Reinigung kleiner Flächen. Für häufig benutzte Bereiche wie z.B. in Küche, Essbereich, Vorraum.uvm.



VROOM
Art. Nr. SZ010

MULTIFUNKTIONSANZEIGE

Informationsanzeige zur Durchführung der verschiedenen Wartungsarbeiten. Die Multifunktionsanzeige ermöglicht ihnen eine ständige Kontrolle über die Hauptfunktionen des System. (Kompatibel nur mit Dekorahmen bTicino Living International)

Folgende Wartungshinweise werden angezeigt:

- Schmutzbehälter entleeren
- Filter reinigen
- Kohlebürsten tauschen



Art. Nr. SD 850

NEUE SAUGDOSE INTHEWALL

NEU

Installationskit für eine
Saugdose INTHEWALL
Art. Nr. IT101

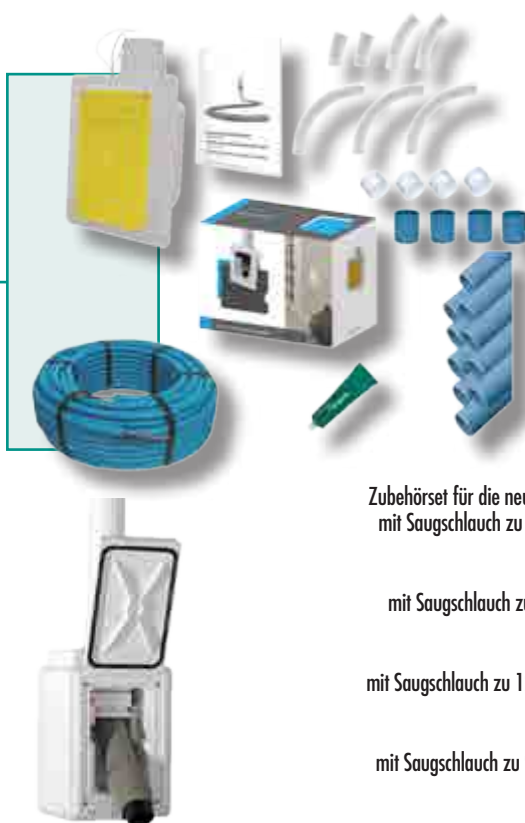

Zubehörset für die neue Saugdose INTHEWALL:
mit Saugschlauch zu 12 m mit Schlauchschutz
Art. Nr. SZ112C

mit Saugschlauch zu 9 m mit Schlauchschutz
Art. Nr. SZ009C

mit Saugschlauch zu 12 m ohne Schlauchschutz
Art. Nr. SZ112

mit Saugschlauch zu 9 m ohne Schlauchschutz
Art. Nr. SZ009

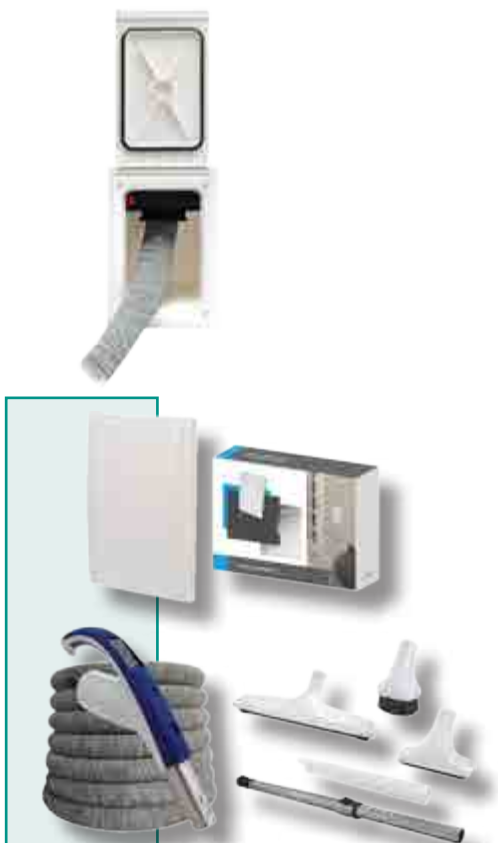



Die Sets bestehen aus dem Saugschlauch und einer Reihe von Bürsten und Saugdüsen, vom Standard-Set bis hin zum Set Deluxe. Die umfangreiche Auswahl bietet außerdem die Möglichkeit, individuelle Reinigungssets je nach Bedarf und Einsatz zu erstellen. **Um beste Saugergebnisse zu erzielen, verwenden Sie das jeweils passende Zubehör.**

Set Deluxe

mit flexiblem Saugschlauch 7,5 m: Art. Nr. SZN301
mit flexiblem Saugschlauch 9 m: Art. Nr. SZN303

 Ablagekorb mit Schlauchhalterung Art. Nr. SZ322	 Saugschlauch flexibel 7,5 m Art. Nr. SZN228 9 m Art. Nr. SZN230	 Saugschlauchverlängerung 2 m Art. Nr. SZN225 (nur für Set SZN301)	 Teleskoprohr Art. Nr. SZN317
 Kombidüse Teppich-Hartboden Art. Nr. SZN328	 Fugendüse Art. Nr. SZN342	 Möbelbürste Art. Nr. SZN334	 Polsterdüse Art. Nr. SZN340
 Hartbodendüse 30 cm Art. Nr. SZN345	 Kleiderbürste Art. Nr. SZN331	 Heizkörperbürste Art. Nr. SZN337	

Set Standard

mit flexiblem Saugschlauch 7,5 m: Art. Nr. SZN302
mit flexiblem Saugschlauch 9 m: Art. Nr. SZN308

 Saugschlauch flexibel 7,5 m Art. Nr. SZN228 9 m Art. Nr. SZN230	 2 verchromte Rohre steckbar Art. Nr. SZN450	 Hartbodendüse 30 cm Art. Nr. SZN345	 Fugendüse Art. Nr. SZN342
 Möbelbürste Art. Nr. SZN334	 Polsterdüse Art. Nr. SZN340	 Hängevorrichtung Art. Nr. SZN822	

Set Deluxe Super

mit flexiblem Saugschlauch 7,5 m: Art. Nr. SZN301S

mit flexiblem Saugschlauch 9 m: Art. Nr. SZN303S

mit flexiblem Saugschlauch 11 m: Art. Nr. SZN305S



Set Standard Super

mit flexiblem Saugschlauch 7,5 m: Art. Nr. SZN 302S

mit flexiblem Saugschlauch 9 m: Art. Nr. SZN 308S



Garagenset

mit flexiblem Saugschlauch 9 m: Art. Nr. SZN307



Ideal zur Reinigung von Autos und Garagen. Gut sichtbarer und druckfester Saugschlauch mit speziellem Zubehör für schwer zugänglichen Stellen.



Hängevorrichtung
Art. Nr. SZN822



Flexibler, druckfester Saugschlauch
Art. Nr. KG233



2 Rohre aus
ABS Kunststoff steckbar
Art. Nr. KG451



Fußmattenbürste
Art. Nr. KG341



Fugendüse Art. Nr. KG343



Bürste für Armaturenbrett
Art. Nr. KG333



Hartbodendüse 36 cm
Art. Nr. SZN355

Bürstenset für Tiere

mit flexiblem Saugschlauch 9 m: Art. Nr. SZN347



Praktisch und funktionell, unverzichtbar für alle die mit einem Vierbeiner leben. Ideal für Pferde und Hunde.



Tierbürste
Art. Nr. SZN454



Saugstriegel
Art. Nr. SZN455



Saugstriegel mit Kamm
Art. Nr. SZN456



Flexibler Saugschlauch mit Muffe
Art. Nr. SZN239

Set Gastro

mit flexiblem Saugschlauch 9 m: Art. Nr. SG603



Spezielle Reinigungs-accessoires für das Gastgewerbe



Flexibler Saugschlauch 9 m
Art. Nr. SZN230



Teleskoprohr in Leichtmetall
Art. Nr. SZN318



Hartbodendüse 36 cm
Art. Nr. SZN355



Fugendüse
Art. Nr. SZN342



Möbelbürste
Art. Nr. SZN334



Professionelle Turbocutbürste
Art. Nr. SZN315



Flexibler Saugschlauch
lose (Meterware) in Rollen zu 25 m
Art. Nr. SZN306



Muffe mit Verlängerung
Art. Nr. SZ310
Muffe mit Metallring
Art. Nr. SZ313



Handgriff mit Falschlufregler
Art. Nr. SZN312 (Plastik)
Art. Nr. SZN312M (Metall)



Handgriff mit Ein/Aus Schalter
Art. Nr. SZN360



Halterung für
Teleskopverlängerung
Art. Nr. GE821



Schlauchschutz für
flexiblen Saugschlauch
7,5 m Art. Nr. SZ332
9 m Art. Nr. SZ333
11 m Art. Nr. SZ330



Hartbodenbürste 36 cm
Art. Nr. SZN355



Saugmopp für
empfindliche Fußböden
Art. Nr. SZN352



Miniturbobürste
mit rotierenden Bürsten für Sofas
Art. Nr. SZN300



Professionelle
Turbocutbürste
mit rotierenden Bürsten
Art. Nr. SZN315



Kombibürste für Parkett
und Hartböden
Art. Nr. SZN329



Professionelle
Fußbodenbürste 45 cm
Art. Nr. SZN362



Turbocutbürste
mit rotierenden Bürsten
Art. Nr. SZN304



Wasserdüse
Art. Nr. SZN350



Professionelle Wasserdüse
Art. Nr. SZN363



Fahrwagen
für Abscheider
und Zubehör
Art. Nr. SZ303



Mikro - Set
Art. Nr. SZN324

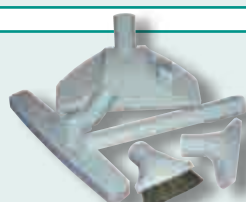

Set weiße Bürsten
Art. Nr. SZW310



Kombibürste extra deluxe
Art. Nr. SZN328D



Hartbodendüse mit
Naturborsten für Marmorböden
Art. Nr. SZN356

Ergänzungszubehör



Flüssigkeitsabscheider
komplett
mit Zubehör und
Wasserbürste 25l
Art. Nr. SZN348



Flüssigkeitsabscheider
100l Edelstahl
Art. Nr. SZN361



Rollhalterung für
flexiblen
Saugschlauch
Art. Nr. GE601



Ascheabscheider
komplett mit
Anschlüssen und
Spezialfilter
Art. Nr. SZN349

Standard PVC Rohre und Verbindungen

Rohre und Verbindungen aus starrem, unbrennbarem PVC, blau gefärbt (Ø 50mm), Typ UNI 301, gemäß IIP-Vorschriften zur Staubbeförderung nach UNI 7 443 + F.A. 178.

Bögen i/a in PVC 45°
mit Anschlag
Ø 50mm
Art. Nr. VR051
Ø 63 mm
Art. Nr. VR061
Ø 80 mm
Art. Nr. VR081
Ø 100 mm
Art. Nr. VR101



Bögen i/i in PVC 45°
mit Anschlag
Ø 50 mm **Art. Nr. VR052**
Ø 63 mm **Art. Nr. VR062**
Ø 80 mm **Art. Nr. VR082**
Ø 100 mm **Art. Nr. VR102**



PVC – Muffe mit Anschlag i/i
Ø 50 mm **Art. Nr. VR055**
Ø 63 mm **Art. Nr. VR065**
Ø 80 mm **Art. Nr. VR085**
Ø 100 mm **Art. Nr. VR105**



Abzweig PVC mit Anschlag
Ø 50 mm
Art. Nr. VR053
Ø 63 mm
Art. Nr. VR063
Ø 80 mm
Art. Nr. VR083
Ø 100 mm
Art. Nr. VR103



Bogen 90° i/i mit Anschlag
Ø 50mm
Art. Nr. VR952



Abzweig 90° i/i
Ø 50mm
Art. Nr. VR953



Zusätzliches Installationsmaterial

Inspektionsdeckel in PVC
Ø 50 mm **Art. Nr. VR059**
Ø 63 mm **Art. Nr. VR069**
Ø 80 mm **Art. Nr. VR089**
Ø 100 mm **Art. Nr. VR109**



Ausdehnungskupplung in PVC
Ø 50 mm **Art. Nr. VR056**
Ø 63 mm **Art. Nr. VR064**
Ø 80 mm **Art. Nr. VR084**
Ø 100 mm **Art. Nr. VR104**



Absperrventil manuell
Ø 50 mm **Art. Nr. CE117**
Ø 63 mm **Art. Nr. CE118**
Ø 80 mm **Art. Nr. CE119**
Ø 100 mm **Art. Nr. CE120**



Reduktionsmuffe a/i in PVC
Ø 50/63 mm **Art. Nr. VR057**
Ø 50/80 mm **Art. Nr. VR087**
Ø 50/100 mm **Art. Nr. VR106**
Ø 63/80 mm **Art. Nr. VR066**
Ø 63/100 mm **Art. Nr. VR066**
Ø 80/100 mm **Art. Nr. VR107**



Konische Reduktionsmuffe i/a in PVC
Ø 100/50 mm **Art. Nr. VR150**
Ø 100/63 mm **Art. Nr. VR163**
Ø 100/80 mm **Art. Nr. VR180**
Ø 80/63 mm **Art. Nr. VR164**
Ø 80/50 mm **Art. Nr. VR054**



Brandschutzschelle
Ø 50 mm **Art. Nr. TE101**
Ø 63 mm **Art. Nr. TE102**
Ø 80 mm **Art. Nr. TE103**
Ø 100 mm **Art. Nr. TE104**



Ablufthaube komplett
mit PVC Reduktionsmuffe
Ø 50 mm **Art. Nr. VR058**
Ø 63 mm **Art. Nr. VR068**
Ø 80 mm **Art. Nr. VR088**
Ø 100 mm **Art. Nr. VR108**



Abluftgitter komplett
mit PVC Reduktionsmuffe
Ø 50 mm **Art. Nr. VR158**
Ø 63 mm **Art. Nr. VR168**
Ø 80 mm **Art. Nr. VR188**
Ø 100 mm **Art. Nr. VR208**



Falschluffregler
Ø 63 mm **Art. Nr. CE105**
Ø 100 mm **Art. Nr. CE107**



Einzelzubehör für die Installation INTHEWALL

Langer PVC Bogen 2"
 90° Art. Nr. IT005
 45° Art. Nr. IT006
 22,5° Art. Nr. IT007



PVC Adapter Ø 50 mm auf 2"
 für INTHEWALL
 Art. Nr. IT031



Elektroinstallationsmaterial

Elektrozubehör sowie Spiralführungsrohr stimmen mit der Niederspannungsrichtlinie 72/23/EWG sowie 93/68/EWG überein und sind CE und IMQ geprüft.

Feuersicheres flexibles
 Spiralführungsrohr Ø 16mm
 mit isoliertem Kupferkabel
 (2 x 1mm²)

25 m Art. Nr. EM025
 50 m Art. Nr. EM050
 100 m Art. Nr. EM100



Feuersicheres flexibles Spiralführungsrohr Ø 16mm mit isoliertem Kupferkabel (2 x 1mm²) für tiefste Temperaturen

25 m Art. Nr. EM025G
 50 m Art. Nr. EM050G
 100 m Art. Nr. EM100G



Widerstandsplatte für 4 Saugdosen
 Art. Nr. IS06



Verteilerdose
 Art. Nr. EM032



Feuchtraumverteilerdose
 Art. Nr. EM031



Metallklebeband gegen elektro-statische Aufladung
 Art. Nr. EM035

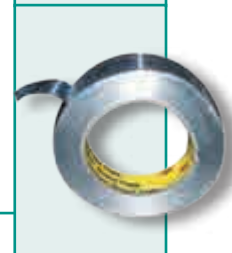

Befestigungsmaterial

Rohrschneider bis
 ø 63 mm Art. Nr. GE801
 ø 100 mm Art. Nr. GE803



PVC – Rohrschelle mit Schnellverschluss
 ø 50 mm Art. Nr. KM601
 ø 63 mm Art. Nr. KM602
 ø 80 mm Art. Nr. KM603
 ø 100 mm Art. Nr. KM604



Wechselschneidräder für Rohrschneider bis:
 ø 63 mm Art. Nr. GE802
 ø 100 mm Art. Nr. GE804



PVC – Rohrschelle mit Absperrung
 ø 50 mm Art. Nr. KM701
 ø 63 mm Art. Nr. KM702
 ø 80 mm Art. Nr. KM703
 ø 100 mm Art. Nr. KM704



Rohrschelle aus Metall mit Gummiring
 ø 50 mm Art. Nr. KM801
 ø 63 mm Art. Nr. KM802
 ø 80 mm Art. Nr. KM803
 ø 100 mm Art. Nr. KM804



PVC – Kleber Tube 125gr. Art. Nr. KM125
 PVC – Kleber Dose 500gr. Art. Nr. KM500
 PVC – Kleber Pinsel Art. Nr. KM600



Rohrschelle aus Metall
 ø 50 mm Art. Nr. KM501
 ø 63 mm Art. Nr. KM502
 ø 80 mm Art. Nr. KM503
 ø 100 mm Art. Nr. KM504



Kabelbinder 36cm
 Art. Nr. EM034



Komplette Einbausets

Das gesamte Installationsmaterial für zwei bzw. drei Saugdosen, praktisch in einer Box verpackt um unnötiger Materialverschwendung vorzubeugen. Das Set für zwei bzw. drei Saugdosen gilt als Basis Version, das Set für zwei Saugdosen dient als Ergänzungsset. Die Metallbox ist die richtige Lösung für den Profi, der Staubsauganlagen auf einfache und rationelle Art und Weise installieren möchte.



Komplettsatz
für 3 rechteckige Saugdosen
Art. Nr. 98003

Komplettsatz
für 3 quadratische Saugdosen
Art. Nr. 99003

INHALT

- 3 Blinddosen mit Bogen 90°
- 9 Bögen PVC 45° i/a
- 9 Bögen PVC 45° a/a
- 6 Überschiebmuffen PVC
- 2 Abzweigungen
- 12 PVC – Rohre zu je 1,75m
- 1 PVC – Kleber Tube 125gr.
- 1 Flexibles Spiralführungsrohr a 25m inkl. 12 Volt Kabel
- 1 Ablufthaube
- 1 Montagehandbuch



Komplettsatz/Ergänzungsset
für 2 rechteckige Saugdosen
Art. Nr. 98002

Komplettsatz/Ergänzungsset
für 2 quadratische Saugdosen
Art. Nr. 99002

INHALT

- 2 Blinddosen mit Bogen 90°
- 6 Bögen PVC 45° i/a
- 6 Bögen PVC 45° a/a
- 4 Überschiebmuffen PVC
- 2 Abzweigungen
- 8 PVC – Rohre zu je 1,75m
- 1 PVC – Kleber Tube 125gr.
- 1 Flexibles Spiralführungsrohr a 25m inkl. 12V Kabel
- 1 Montagehandbuch



Metallbox mit Einbaumaterial
für rechteckige Saugdosen
Art. Nr. GE901

Metallbox mit Einbaumaterial
für quadratische Saugdosen
Art. Nr. GE902

INHALT

- Für die Komplettinstallation von 3–4 Wohnungen**
- 12 Blinddosen mit Bogen 90°
- 40 Bögen PVC 45° i/a
- 30 Bögen PVC 45° a/a
- 30 Überschiebmuffen PVC
- 12 Abzweigungen
- 34 PVC – Rohre zu je 2m
- 4 PVC – Kleber Tube 125gr.
- 2 Flexibles Spiralführungsrohr a 50m inkl. 12V Kabel
- 1 Inspektionsdeckel
- 1 Montagehandbuch

Prüfinstrumente

Für eine fachgerechte Installation verweisen wir auf unsere Handbücher. Zur Bestätigung der ordnungsgemäßen Installation und Prüfung der Anlage empfehlen wir die Aushändigung des vorbereiteten Prüfberichts, welcher auf der letzten Seite des Handbuches zu finden ist.

Prüfsauger
Art. Nr. GE815



Luftdichte Abdeckkappen
zum Verschließen der Blinddosen
Art. Nr. C9010



Vakuummeter
Art. Nr. GE800

Adapter für Vakuummeter
(zur Prüfung von
Dreiphasengeräten)
Art. Nr. GE807



Anemometer
(zum Messen der
Luftgeschwindigkeit)
Art. Nr. GE950



Inspektionsset für Rohranlagen,
komplett mit Sonde
und Videokamera, Koffer
mit Bildschirm und Zubehör
Art. Nr. GE903



Zur Beachtung:

Bei Bedarf sind Spezialgeräte erhältlich, um Probleme wie Verstopfungen oder Ursachen für Luftverluste in der Rohranlage festzustellen

Verkaufsunterstützende Artikel

Unsere Orientierung am Kunden bedarf umfangreicher und stets aktueller Informationen, über die von uns gelieferten Produkte und deren Entwicklung.

Hinsichtlich dieses Vorhabens, sowie einer optimalen Präsentation der Produkte in einem Ausstellungsraum, beim Händler oder auch anlässlich einer Fachmesse, stehen eine Vielzahl von Instrumenten zur Verfügung, um das Interesse des Kunden oder Besuchers zu wecken.

Vorführrand Disan
mit Zentralstaubsauger 25/1,
komplett mit Zubehör, Werbe-
und Vorführmaterial
Art. Nr. GE811



Transparente Rohre
Ø50mm
Art. Nr. VR110



Farbspraydose Türkis
Disan – RAL 5018
Art. Nr. PR030



Latzhose Disan
(XXL, XL, M)
Art. Nr. GE817



Knieschützer für Latzhose
Art. Nr. GE818



Ausstellbanner
200X85 cm
Art. Nr. PR032



Aufsteller für Tische
Art. Nr. PR401



Saugdosen zur Ansicht
Modell Universal
Art. Nr. PR110
Modell Majestic
Art. Nr. PR512
Modell Royal
Art. Nr. PR521



Hülle DISAN **Art. Nr. PR028**

Millimeterpapier **Art. Nr. PR005**

Plakat für Monteure **Art. Nr. PR011**

Ordner DISAN **Art. Nr. PR012**

Kugelschreiber **Art. Nr. PR006**

Bauschilder für Monteure **Art. Nr. PR031**

Von besonderer Wichtigkeit sind die technischen bzw. verkaufstechnischen Informationen: Die Fa. Disan hat eine detaillierte und umfangreiche Literatur über ihre Zentralstaubsauganlagen erarbeitet und ermöglicht mit diesen Unterlagen technischen Büros, Installateuren und auch Endverbrauchern eine einwandfreie Planung und fachgerechte Installation der gesamten Anlage.

Produktkatalog
Art. Nr. PR014
Preisliste
Art. Nr. PR015



Sammelordner DISAN
für Techniker, Projektanten,
Architekten. Komplett
Ausführung mit
technischen Zeichnungen,
Referenzen und CD - ROM
Art. Nr. PR001



Prospekt Zentralstaubsauger
für den privaten Gebrauch
Art. Nr. PR034
für den gewerblichen Bedarf
Art. Nr. PR035
Flyer für Aufsteller
Art. Nr. PR033



Technisches Prospekt für
Einphasengeräte
Art. Nr. PR092
für Serie Compact
Art. Nr. PR094
für Dreiphasengeräte
Art. Nr. PR095



Handbuch zur Planung,
Installation und Überprüfung
von Einphasengeräten
Art. Nr. PR022
von Dreiphasengeräten
Art. Nr. PR042



Bedienungsanleitung für
Einphasengeräte
Art. Nr. PR021
Compact-Reihe
Art. Nr. PR041
Dreiphasengeräte
Art. Nr. PR051



© Copyright by DISAN GmbH

Jegliche Reproduktion dieser Seiten, ganz oder teilweise, ist ausdrücklich untersagt.

Im Katalog abgebildete Fotos, technische Daten, Eigenschaften und Beschreibungen entsprechen dem Stand der Technik im Augenblick des Drucks und sind rein indikativer Natur. Die Firma Disan GmbH behält sich das Recht vor, die Produktion sowie die entsprechenden Kataloge ohne Vorankündigung zu modifizieren bzw. auf den neuesten Stand zu bringen.

Für weitere Informationen kontaktieren Sie bitte das technische Büro der Disan-Zentrale.

disan[®]
Zentralstaubsauganlagen



Ihr Vertreter und Berater:

Disan GmbH

Mitterweg Bozner Boden 13 A

I - 39100 BOZEN

Tel. +39 0471 971000 - Fax +39 0471 978888

e-mail: info@disan.com

Internet: www.disan.com